

EC685



MACCHINA DA CAFFÈ

COFFEE MAKER

MACHINE À CAFÉ

KAFFEEMASCHINE

KOFFIEZETAPPARAAT

CAFETERA

MÁQUINA DE CAFÉ

ΚΑΦΕΤΙΕΡΑ

KAFFEMASKIN

KAFFEMASKIN

KAFFEMASKINE

KAHVINKEITIN

БЕЗОПАСНОСТЬ

КОФЕ ЖАСАҒЫШ

KÁVÉFŐZŐGÉP

KÁVOVAR

PRÍSTROJ NA KÁVU

EKSPRES DO KAWY

APARAT ZA KAVU

KAVNI APARAT

ΚΑΦΕΜΑШИΝΑ

APARAT PENTRU CAFEA

KAHVE MAKINESI

KABOBAPKA

ماكينة إعداد القهوة

دفترچه راهنما

**DeLonghi**

**IT**

6

**EN**

15

**FR**

23

**DE**

32

**NL**

41

**ES**

50

**PT**

59

**EL**

68

**NO**

77

**SV**

85

**DA**

94

**FI**

103

**RU**

111

**KZ**

120

**HU**

131

**CS**

139

**SK**

147

**PL**

155

**HR**

164

**SL**

172

**BG**

180

**RO**

190

**UK**

199

**TR**

208

**AR**

2

**IR**

11

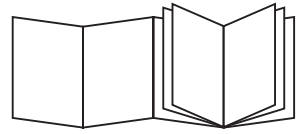

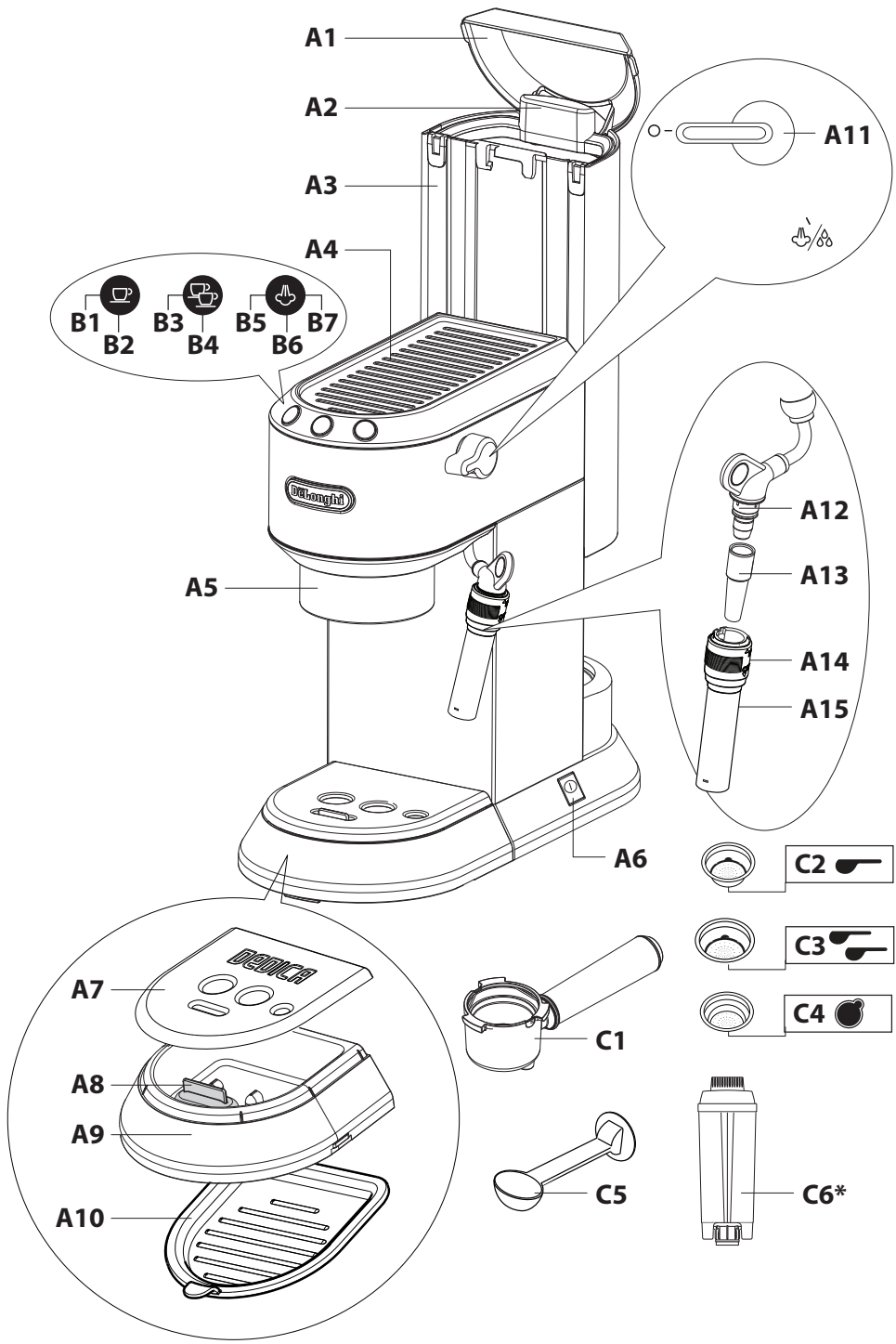

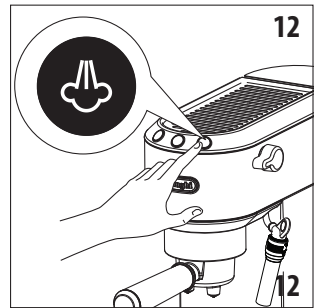
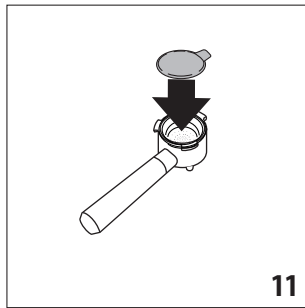
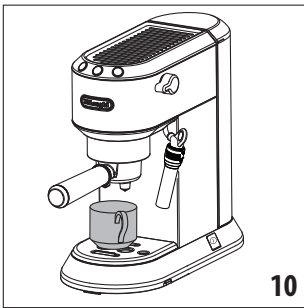
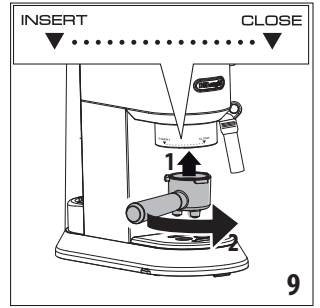
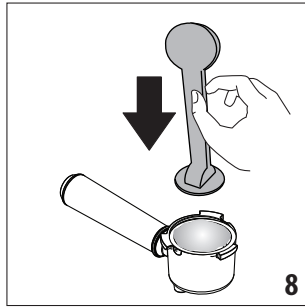
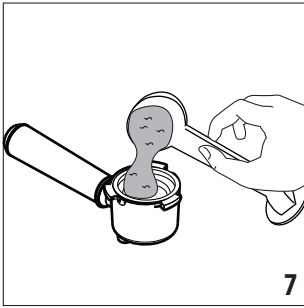
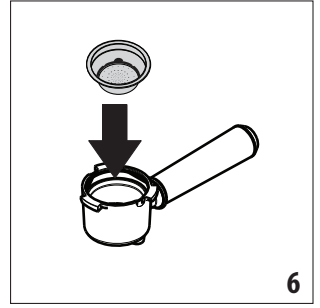
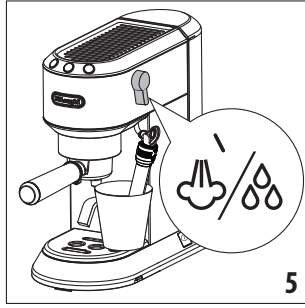
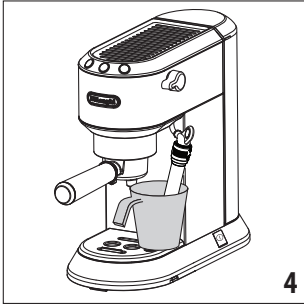
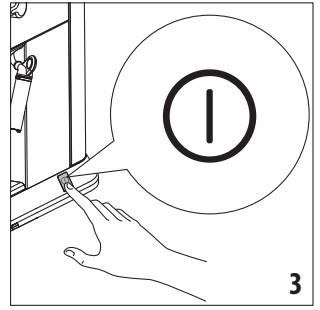
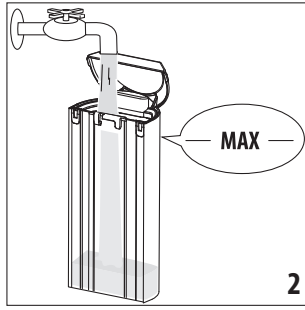
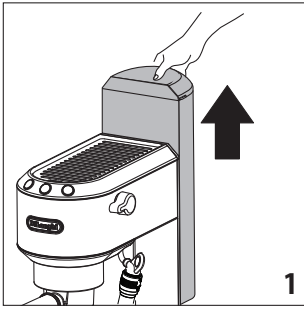

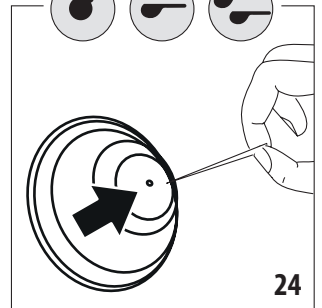
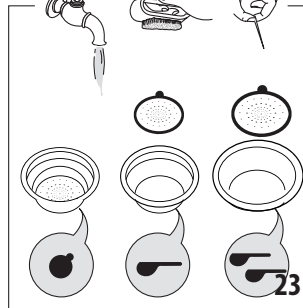
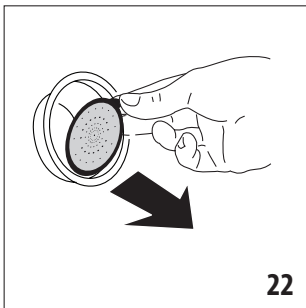
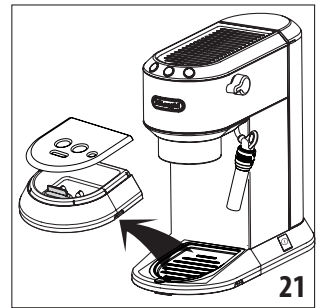
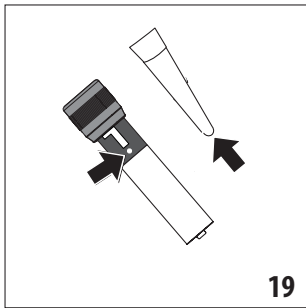
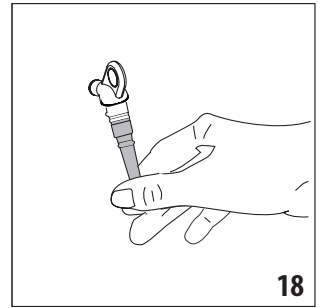
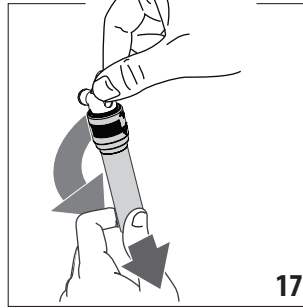
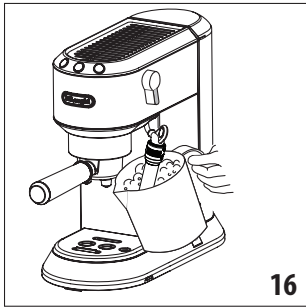
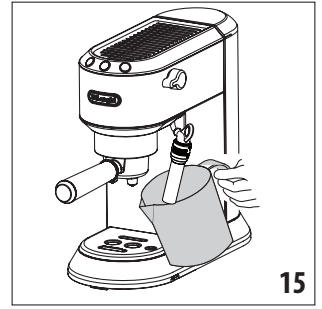
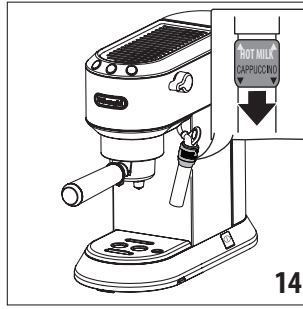
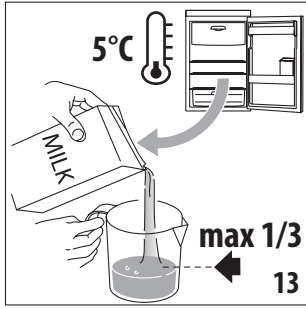

## 1. ОПИСАНИЕ (стр. 3)

Данные термины будут использоваться далее на страницах руководства.



### 1.1 Описание прибора

- A1. Крышка бачка для воды
- A2. Рукоятка извлечения бачка
- A3. Бачок для воды
- A4. Нагрев чашек
- A5. Выпускной канал бойлера
- A6. Выключатель ВКЛ/ВЫКЛ
- A7. Поддон для чашек
- A8. Индикатор заполненности ванночки для сбора капель
- A9. Ванночка для сбора капель
- A10. Поддон для кружек или стаканов
- A11. Рукоятка подачи пара
- A12. Узел подачи горячей воды/пара
- A13. Распылитель горячей воды/пара
- A14. Кольцо переключения капучинатора
- A15. Штуцер шланга горячей воды/пара

### 1.2 Описание панели управления

- B1. Кнопка подачи одной чашки
  - B2. Встроенный индикатор работы (белый)
- B3. Кнопка подачи двух чашек
  - B4. Встроенный индикатор работы (белый)
- B5. Кнопка режима подачи пара
  - B6. Встроенный индикатор работы (белый)
  - B7. Индикатор удаления накипи (оранжевый)

### 1.3 Описание принадлежностей

- C1. Держатель фильтра
- C2. Фильтр 1 чашки (символ  обозначен под фильтром)
- C3. Фильтр 2 чашек (символ  обозначен под фильтром)
- C4. Фильтр чалд (символ  обозначен под фильтром)
- C5. Дозатор/придавливатель
- C6. Фильтр смягчения воды (\*не включен в поставку, можно приобрести в авторизованных сервисных центрах)

## 2. НАПОЛНЕНИЕ БАЧКА ДЛЯ ВОДЫ

### **Примечание.**

**Перед первым включением прибора** тщательно вымыть все приспособления и бачок для воды в горячей воде.

- 1. Потяните бачок вверх и снимите его (рис. 1).
- 2. Откройте крышку и наполните бачок свежей и чистой водой, не превышая отметку MAX (рис. 2). Вставьте

бачок обратно, слегка надавив на него таким образом, чтобы открылись клапаны, расположенные на дне бачка.

- 3. Существует более простой способ наполнения бачка без извлечения. Достаточно налить в него воду при помощи графина.

### **Внимание!**





Не включайте прибор без воды в бачке или без самого бачка.

### **Примечание.**

Наличие воды в полости под бачком является нормальным. Поэтому периодически осушайте ее с помощью чистой губки.

## 3. ПЕРВОЕ ВКЛЮЧЕНИЕ ПРИБОРА

Перед первым использованием необходимо промыть внутренние контуры прибора следующим образом:

- 1. Включите прибор нажатием выключателя ON/OFF (рис. 3). Прибор выполнит самодиагностику, о чем сигнализирует последовательное мигание трех кнопок.
- 2. • Индикаторы  и  мигают, что означает нагрев прибора. Когда индикаторы прекратят мигать и начнут гореть ровным светом, прибор готов к промывке контура.
- 3. Закрепите держатель фильтра на приборе (рис. 9).
- 4. Поместите емкость объемом 0,5 литров под выпускным каналом бойлера (A5) и нажмите кнопку . Повторите данную операцию 5 раз.
- 5. Слейте емкость и поместите ее под узлом подачи горячей воды/пара (A12 — рис. 4).
- 6. Поверните рукоятку подачи горячей воды/пара в положение /88 (рис. 5) и подавайте горячую воду до опорожнения бачка для воды (A3). Закройте рукоятку установкой в положение 0.

## 4. НАСТРОЙКИ МЕНЮ ПРОГРАММИРОВАНИЯ

Перед входом в меню убедитесь, что прибор готов к работе, затем удерживайте нажатой кнопку  в течение 10 секунд, пока три кнопки последовательно мигают:

Прибор находится в режиме программирования. Выполните желаемые настройки кофемашины. Для выхода из меню программирования подождите 15 секунд.

### **Примечание.**

Если в течение 15 секунд не будет сделан никакой выбор, прибор автоматически вернется в режим готовности к работе.

## 4.1 Настройка температуры кофе

При необходимости изменения температуры воды подачи кофе выполните следующие действия:

1. Войдите в меню программирования.
2. Нажмите кнопку  для входа в режим выбора температуры кофе. Загорятся индикаторы текущего выбора:



3. Начнется последовательное мигание индикаторов.
4. Нажмите кнопку нужной температуры:



5. Кнопка  мигает, что означает сохранение выбора в памяти.

Кофемашина выходит из меню и готова к работе.

## 4.2 Настройка жесткости воды

Индикатор удаления накипи (B7) загорается через определенный период работы, продолжительность которого зависит от жесткости воды.

По желанию можно запрограммировать прибор на основании фактической жесткости воды в разных регионах. Таким образом увеличивается или сокращается интервал проведения операции по удалению накипи.

Выполните следующие действия:

1. Войдите в меню программирования.
2. Нажмите кнопку  для входа в режим выбора жесткости воды. Загорятся индикаторы текущего выбора:



3. Начнется последовательное мигание индикаторов.
4. Нажмите кнопку, которая соответствует жесткости воды в вашем регионе:

 вода мягкая	 вода средней жесткости	 жесткая вода
--	--	--

<10°dH	10°dH - 20°dH	>20°dH
<18°fH	18°fH - 36°fH	>36°fH
<180 мг/л CaCO <sub>3</sub>	180-360 мг/л CaCO <sub>3</sub>	>360 мг/л CaCO <sub>3</sub>

- Кнопка  мигает, что означает сохранение выбора в памяти.

Кофемашина выходит из меню и готова к работе.

## 4.3 Регулировка автовыключения (режим ожидания)

В целях энергосбережения прибор оснащен функцией автовыключения, которая срабатывает в случае длительного простоя. Чтобы вновь включить прибор, нажмите любую кнопку на панели управления.

1. Войдите в меню программирования.
2. Нажмите кнопку  для входа в режим выбора времени автовыключения. Загорятся индикаторы текущего выбора:



3. Начнется последовательное мигание индикаторов.
4. Нажмите кнопку нужного времени:





5. Кнопка  мигает, что означает сохранение выбора в памяти.



Кофемашина выходит из меню и готова к работе.

## 4.4 Заводские параметры (сброс)

С помощью этой функции можно перезагрузить все настройки меню и все запрограммированные значения, возвращаясь к заводским параметрам.

Для восстановления заводских параметров выполните следующие действия:

1. Поместите узел подачи пара в ванночку для сбора капель.
2. Войдите в меню программирования.
3. Поверните рукоятку пара в положение .
4. Нажмите кнопку , три индикатора мигают одновременно, подтверждая восстановление изначальных настроек.

5. Индикаторы  и  мигают, что указывает на необходимость закрытия рукоятки пара (символ ). После закрытия рукоятки пара прибор готов к работе.



## 5. КАК ПРИГОТОВИТЬ КОФЕ ЭСПРЕССО

### 5.1 Советы для получения более горячего кофе

Для получения более горячего эспрессо рекомендуется:

- Перед приготовлением кофе нагреть чашки за счет их ополаскивания горячей водой.
- Закрепить на кофемашине держатель фильтра с фильтром, **но не добавлять кофе**. Используя ту же чашку, что и для приготовления кофе, нажать кнопку 1 чашки и подать в нее горячую воду, чтобы подогреть чашку.
- Увеличить температуру кофе в меню программирования.
- В процессе работы полочка для чашек (A4) становится горячей, поместите на нее предназначенные для использования чашки.

### 5.2 Как приготовить эспрессо из молотого кофе

1. Вставьте фильтр для молотого кофе (C2 или C3) в держатель (рис. 6). Пользуйтесь фильтром с выдавленным внизу символом  для приготовления одной чашки кофе или с выдавленным внизу символом  для приготовления 2 чашек кофе.
2. Если хотите приготовить одну чашку кофе, заполните фильтр порцией молотого кофе без горки с помощью дозатора, около 7 гр. (рис. 7). Если вы хотите приготовить две чашки кофе, заполните фильтр двумя порциями молотого кофе с помощью дозатора, заполненного не доверху (около 7+7 гр). Наполняйте фильтр маленькими дозами во избежание его переполнения.

#### **Внимание!**

Для обеспечения правильной работы перед наполнением фильтра следует всегда проверять, чтобы в нем не было остатков молотого кофе от предыдущего использования.

3. Равномерно распределите молотый кофе и слегка прижмите его с помощью придавливателя (рис. 8).

Прессование молотого кофе очень важно для получения хорошего эспрессо. При избыточном надавливании кофе будет подаваться медленно и будет отличаться крепким вкусом. При недостаточном надавливании кофе будет подаваться слишком быстро и будет отличаться легким вкусом.

4. Удалите излишки кофе с кромки держателя фильтра и закрепите держатель на кофемашине. Для правильного закрепления выровняйте ручку держателя с символом INSERT (рис. 9), закрепите держатель и поверните рукоятку вправо до совпадения с положением CLOSE.
5. Поместите чашку или чашки под носиками держателя фильтра (рис. 10).
6. Убедитесь, что индикаторы кнопок подачи кофе горят, затем нажмите кнопку подачи  или , прибор начнет и автоматически остановит подачу.
7. Чтобы снять держатель фильтра, поверните рукоятку справа налево.

#### **Опасность ожогов!**

Во избежание брызг никогда не снимайте держатель фильтра, когда кофемашина находится в режиме подачи, всегда ждите несколько секунд после завершения подачи.

### 5.3 Как приготовить эспрессо с использованием чалд

#### **Примечание.**

Используйте чалды, которые отвечают стандарту ESE, он указан на упаковке в виде следующего знака.



Стандарт ESE — это система, принятая самыми крупными производителями чалд, и позволяет легко и быстро приготовить эспрессо.

1. Вставьте фильтр для кофе из чалд (символ  указан снизу) в держатель.
2. Вставьте чалду максимально по центру над фильтром (рис.11). Всегда следуйте инструкциям на упаковке чалд для их правильной установки в фильтр.

Выполните действия, указанные в пунктах от 4 до 6 предыдущего параграфа.

#### **Примечание.**

- В процессе приготовления машиной кофе его подача может быть остановлена в любой момент нажатием ранее нажатой кнопки подачи.
- Если после завершения подачи вы хотите увеличить количество кофе в чашке, достаточно удерживать нажатой (в течение 3 секунд) ранее нажатую кнопку подачи. Подача автоматически завершится через несколько секунд.
- Чтобы снять держатель фильтра, поверните рукоятку справа налево.



## **Опасность ожогов!**



Во избежание брызг никогда не снимайте держатель фильтра, когда кофемашина находится в режиме подачи, всегда ждите несколько секунд после завершения подачи.

### **5.4 Программирование количества кофе в чашке**

Машина запрограммирована на приготовление стандартных порций напитков. Чтобы изменить эти количества, выполните следующее:

1. Поместите одну или две чашки под носиками держателя фильтра.
2. Нажмите кнопку желаемого программирования ( или ) и удерживайте ее нажатой. Машина начнет подачу кофе, а другая кнопка подачи кофе будет мигать, указывая, что кофемашина находится в режиме программирования.
3. Как только в чашке будет достигнуто нужное количество кофе, отпустите кнопку. Подача остановится, а индикатор будет мигать, указывая на сохранение количества в памяти.
4. Когда два индикатора подачи кофе будут гореть ровным светом, кофемашина готова к работе.

### **6. КАК ПРИГОТОВИТЬ КАПУЧИНО**

1. Приготовьте эспрессо как указано в предыдущих разделах, используя достаточно большие чашки. Если требуется пользоваться высокими стаканами, снимите ванночку для сбора капель и поставьте стакан на специальный поддон (A10).
2. Нажмите кнопку  (рис. 12), индикатор мигает.
3. Затем налейте в емкость молоко из расчета около 100 г для каждой порции капучино. Для получения более плотной и пышной пенки используйте обезжиренное или частично обезжиренное молоко, которое имеет температуру холодильника (около 5°C). При выборе размера емкости следует учитывать, что объем молока увеличится в 2-3 раза (рис. 13).
4. Убедитесь, что регулировочное кольцо капучинатора (A14) стоит на позиции «КАПУЧИНО» (рис. 14).
5. Дождитесь, когда индикатор кнопки  будет гореть ровным светом, что указывает на то, что бойлер достиг идеальной температуры для выработки пара.
6. Под капучинатором поместите пустую емкость и откройте рукоятку на несколько секунд, чтобы слить вероятные капли воды из контура. Закройте рукоятку.
7. Установите емкость с молоком под капучинатором.

8. Опустите капучинатор в емкость с молоком, при этом регулировочное кольцо черного цвета ни в коем случае не должно погружаться (рис. 15). Поверните рукоятку в положение /8. Из капучинатора начнется подача пара, благодаря которому молоко вспенивается и увеличивается в объеме (рис. 16). Для получения еще более кремообразной пенки опустите капучинатор в молоко и медленно поворачивайте контейнер с молоком в направлении снизу вверх.
9. Как только достигнута температура (идеальное значение 60°C) и нужная плотность пенки, остановите подачу пара поворотом рукоятки пара по часовой стрелке.
10. Разлейте вспененное молоко в чашки с ранее приготовленным эспрессо. Добавьте сахар по вкусу и, по желанию, посыпьте пену небольшим количеством шоколадной крошки — капучино готов.

#### **Примечание.**

- Если необходимо приготовить несколько порций капучино, сначала нужно приготовить несколько чашек кофе и только после этого вспенить молоко для всех порций.
- Чтобы выйти из режима подачи пара, нажмите любую кнопку. Индикаторы  и  мигают, сообщая, что температура слишком высока для подачи кофе (см. параграф «Охлаждение бойлера»).

Рекомендуется подача пара в течение не более 60 секунд.

### **7. ПРИГОТОВЛЕНИЕ ГОРЯЧЕГО МОЛОКА (HOT MILK)**

Чтобы приготовить горячее молоко без пены, выполните действия из предыдущего параграфа. Убедитесь, что регулировочное кольцо капучинатора (A14) повернуто вверх и стоит на позиции HOT MILK.

### **8. ОЧИСТКА КАПУЧИНАТОРА ПОСЛЕ КАЖДОГО ПРИМЕНЕНИЯ**

#### **Внимание!**

С целью поддержания гигиены рекомендуется чистить капучинатор всякий раз после использования.

Выполните следующие действия:

1. Выпустите немного пара в течение нескольких секунд (пункты 2, 5 и 6 предыдущего параграфа), повернув рукоятку подачи пара. С помощью этой операции из капучинатора удаляются остатки молока. Выключите прибор, нажав кнопку ON/OFF.

2. Подождите несколько минут, пока капучинатор остынет. Одной рукой держите трубку капучинатора, а другой проверните капучинатор по часовой стрелке и снимите его, потянув вниз (рис. 17).
3. Снимите резиновый распылитель пара с трубки подачи, потянув его вниз (рис.18).
4. Протолкните регулировочное кольцо вверх и убедитесь, что обозначенные стрелкой на рис. 19 отверстия не закупорены. При необходимости прочистите их с помощью булавки.
5. Вставьте распылитель на место, сместите кольцо вниз и вставьте капучинатор на распылитель. Поверните его и протолкните вверх до щелчка.

## 9. ОХЛАЖДЕНИЕ БОЙЛЕРА

Если необходимо приготовить кофе сразу после вспенивания молока, следует сначала охладить бойлер, в противном случае кофе будет пережженным. Выполните следующие действия:

- поместите емкость под капучинатором;
- откройте рукоятку пара для подачи горячей воды и охлаждения бойлера;
- подача горячей воды остановится автоматически, когда бойлер охладится; когда насос прекращает работу и не вода больше не выходит, закройте рукоятку пара.

Кофемашина готова к работе.

## 10. ПОДАЧА ГОРЯЧЕЙ ВОДЫ

1. Включите машину, нажав кнопку ON/OFF (рис. 3). Дождитесь, когда индикаторы подачи кофе загорятся.
2. Поместите емкость под капучинатором.
3. Поверните рукоятку в положение , горячая вода выйдет из капучинатора.
4. Для прекращения подачи горячей воды закройте рукоятку и нажмите любую кнопку.

Рекомендуется подача воды в течение не более 60 секунд.

## 11. ОЧИСТКА

### 11.1 Очистка кофемашины

Периодической очистке подлежат следующие части прибора:

- ванночка для сбора капель (A9);
- фильтры кофе (C2, C3 и C4);
- канал бойлера (A5);
- бачок для воды (A3);

- капучинатор (A15), как описано в параграфе «8. Очистка капучинатора после использования».

### **Внимание!**

- Не используйте для очистки кофемашины растворители, абразивные моющие средства или спирт.
- Не используйте металлические предметы для удаления накипи или отложений кофе, поскольку они могут поцарапать металлические или пластмассовые поверхности.
- Если период простоя превышает одну неделю, перед использованием машины рекомендуется выполнить ополаскивание, как описано в параграфе «3. Первое включение прибора».

### **Опасно!**

- Во время очистки ни в коем случае не погружайте машину в воду, это электрический прибор.
- Перед любой очисткой внешних частей прибора выключите машину, извлеките вилку из электрической розетки и дайте прибору остыть.

## 11.2 Очистка ванночки для сбора капель

### **Внимание!**

Ванночка для сбора капель снабжена индикатором-плавком (красного цвета) уровня воды (рис. 20). До того, как такой индикатор выйдет за пределы подноса для чашек, необходимо освободить ванночку и очистить ее. В противном случае вода может перелиться через край и повредить машину, опорную поверхность или окружающую зону.

1. Снимите ванночку (рис. 21).
2. Снимите поддон для чашек (A7), слейте воду и очистите ванночку тканью, затем соберите ванночку для сбора капель. Достаньте поддон для кружек или стаканов (A10), промойте водой, высушите и установите на место.
3. Установите на место ванночку для сбора капель.

## 11.3 Очистка фильтров кофе

Регулярно очищайте фильтры кофе:

### **Фильтры для 1 и 2 чашек**

1. Потянув за специальный язычок, извлеките перфорированный фильтр (рис. 22).
2. Промойте фильтры под проточной водой (рис. 23).
3. Убедитесь, что отверстия не засорены, в противном случае очистите их с помощью булавки (рис. 23 и 24).
4. Вставьте на место перфорированный фильтр и протолкните до упора.

### **Фильтр чалд**

Промойте под проточной водой. Убедитесь, что отверстия не засорены, в противном случае очистите их с помощью булавки (рис. 23 и 24).

### 11.4 Очистка выпускного канала бойлера

Через каждые 200 подач кофе выполняйте промывку канала бойлера. Для этого подайте из канала бойлера примерно 0,5 л воды (нажмите кнопку подачи кофе без закладки кофейного порошка).

### 11.5 Другие виды очистки

1. Для очистки прибора не используйте растворители или абразивные моющие средства. Для этого достаточно мягкой и влажной ткани.
2. Регулярно очищайте держатель фильтра.

### 11.6 Очистка бачка для воды

1. Периодически (приблизительно раз в месяц) и при каждой замене фильтра смягчения воды (С6, \*если имеется) очищайте бачок для воды влажной тряпкой с небольшим количеством мягкого моющего средства.
2. Снимите фильтр (\*если имеется) и ополосните его под проточной водой.
3. Поставьте на место фильтр (\*если имеется), заполните бачок свежей водой и установите его на место.
4. (Только для моделей с фильтром смягчения воды) Подайте 100 мл воды.



**Опасно!**

При очистке ни в коем случае не допускайте погружения машины в воду, это электрический прибор.

### 11.7 Удаление накипи

Удалять накипь из машины следует тогда, когда загорается оранжевый индикатор кнопки .



**Внимание!**

- Перед применением прочитайте инструкции и этикетку средства для удаления накипи на упаковке средства.
- Убедительно рекомендуется использовать только средство для удаления накипи компании De'Longhi. Использование неподходящих средств, а также регулярное удаление накипи могут вызвать неисправности, на которые не распространяется гарантия производителя.

Выполните следующие действия:

1. (СНИМИТЕ ФИЛЬТР СМЯГЧЕНИЯ ВОДЫ, ЕСЛИ ИМЕЕТСЯ). Наполните бачок для воды раствором для удаления накипи, полученным от растворения в воде (не менее 500 мл) средства для удаления накипи из комплекта поставки.
2. Нажмите кнопку ON/OFF.

3. Убедитесь, что держатель фильтра не установлен, разместите емкость под узлом подачи горячей воды и под каналом бойлера (A5 — рис. 25).

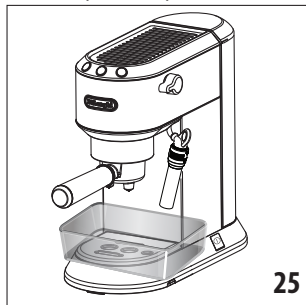

4. Дождитесь, когда индикаторы  или  станут гореть ровным светом, что означает готовность кофемашины к работе.
5. Удерживайте нажатой кнопку  в течение 10 секунд, пока три кнопки не начнут последовательно мигать.
6. Приведите рукоятку пара в поз. / .
7. Нажмите кнопку  для начала удаления накипи.
8. Запускается программа очистки от накипи, из узла подачи воды вытекает раствор для удаления накипи. Программа удаления накипи автоматически выполняет ряд ополаскиваний через заданные промежутки для удаления накипи изнутри кофемашины до полного опорожнения бачка для воды.

#### **Примечание.**

В процессе удаления накипи для очистки канала бойлера периодически закрывайте рукоятку пара, чтобы из канала выходило небольшое количество средства для удаления накипи.

9. Машина останавливает работу, оранжевый индикатор  продолжает мигать, указывая, что кофемашина еще продолжает функцию удаления накипи.
10. Теперь прибор готов к процессу ополаскивания свежей водой. Извлеките бачок для воды, опорожните его, ополосните проточной водой, заполните чистой водой до отметки MAX и установите на место (Если предусмотрен, установите фильтр для смягчения воды).
11. Опорожните контейнер, который служит для сбора раствора для удаления накипи, и снова установите его под узлом подачи горячей воды.
12. Убедитесь, что рукоятка пара находится в положении / , затем нажмите кнопку  для начала ополаскивания.

**i** **Примечание.**

В процессе ополаскивания для очистки канала бойлера периодически закрывайте рукоятку пара, чтобы из канала выходило небольшое количество воды.

13. Когда бачок для воды пуст, гаснет оранжевый индикатор и завершается удаление накипи.

14. Убедитесь, что рукоятка пара находится в закрытом положении (символ ).

Теперь прибор готов к работе.

**i** **Примечание.**

- Если цикл удаления накипи завершился неправильно (например, из-за отсутствия подачи электроэнергии), рекомендуется повторить цикл.
- Прибор запрашивает еще одно ополаскивание, если бачок для воды не был наполнен до отметки max. Таким образом гарантируется отсутствие раствора для удаления накипи во внутренней системе кофемашины.

Если вышеописанная процедура по удалению накипи не выполняется регулярно, ремонт кофемашины из-за проблем, связанных с известковым налетом, не является гарантийным.





## 12. ТЕХНИЧЕСКИЕ ДАННЫЕ



Напряжение электросети: 220-240 В перем. тока, 50/60 Гц  
 Поглощенная мощность: ..... 1350 кВт  
 Давление: ..... 15 бар  
 Емкость бачка для воды: ..... 1 л  
 Размеры LxHxP ..... 149x305x330 (414) мм  
 Вес ..... 4,04 кг



Компоненты и приспособления прибора не предназначены для мойки в посудомоечной машине.



## 13. ЗНАЧЕНИЕ СВЕТОВЫХ ИНДИКАТОРОВ

Индикаторы	Действие	Значение световых индикаторов
	Включение выключателя ON/OFF	Прибор выполняет самодиагностику, о чем сигнализирует последовательное мигание индикаторов.
	Прибор включен	Индикаторы мигают: прибор нагревается для дальнейшего приготовления кофе. Индикаторы горят ровным светом: прибор готов к приготовлению кофе. Индикаторы быстро мигают: бачок для воды пуст или прибор не может подать кофе. См. гл. «2. Наполнение бачка для воды»
	Требуется функция пара	Индикатор мигает: прибор нагревается для дальнейшей подачи пара. Индикатор горит ровным светом: прибор готов к подаче пара.
	Необходимо выполнить очистку от накипи	Выполнить удаление накипи: операция завершена, когда индикатор  гаснет.

  	Рукоятка подачи пара открыта	Индикаторы мигают: закройте рукоятку подачи пара.
	Повышенная температура бойлера	Индикаторы мигают: Выполните охлаждение, как указано в гл. «9. Охлаждение бойлера»

#### 14. ЕСЛИ ИМЕЮТСЯ НЕПОЛАДКИ...

Проблема	Причина	Устранение
Эспрессо не поступает	Нет воды в бачке	Заполните бачок
	Закупорены выходные отверстия кофе на держателе фильтра	Очистите отверстия носиков на держателе фильтра
	Фильтр засорен	Выполните очистку, как указано в пар. «11.3 Очистка фильтров кофе»
	Неправильно установлен бачок, и клапаны на дне не открыты.	Слегка нажмите на бачок, чтобы открыть клапаны на дне.
	Наличие накипи в водяной системе	Выполните удаление накипи, как описано в пар. «11.7 Удаление накипи»
Кофе эспрессо выходит из кромок держателя фильтра, а не из отверстий	Неправильно установлен или загрязнен держатель фильтра	Правильно закрепите держатель фильтра и поверните его с усилием до упора
	Прокладка бойлера потеряла упругость или загрязнена	Замените прокладку бойлера для приготовления эспрессо в центре технической поддержки
	Закупорены отверстия на носиках держателя фильтра	Очистите отверстия носиков на держателе фильтра
	Фильтр засорен	Выполните очистку, как указано в пар. «11.3 Очистка фильтров кофе»
Держатель фильтра не закрепляется на приборе.	Слишком много кофе в фильтре.	Пользуйтесь мерным стаканчиком из комплекта поставки и правильно подбирайте фильтр для приготовления.
Пенка кофе светлого цвета (кофе быстро выходит из носика).	Молотый кофе недостаточно спрессован.	Лучше прижмите молотый кофе.
	Недостаточное количество молотого кофе	Увеличьте количество молотого кофе
	Слишком крупный помол кофе.	Используйте только молотый кофе для кофемашин эспрессо.
	Несоответствующее качество молотого кофе.	Замените сорт молотого кофе.

Пенка кофе темного цвета (кофе медленно выходит из носика)	Молотый кофе слишком спрессован	Уменьшите прессование кофе
	Избыточное количество молотого кофе	Уменьшите количество молотого кофе
	Засорен канал бойлера эспрессо	Выполните очистку, как указано в пар. «11.4 Очистка выпускного канала бойлера»
	Фильтр засорен	Выполните очистку, как указано в пар. «11.3 Очистка фильтров кофе»
	Слишком мелкий помол кофе.	Используйте только молотый кофе для кофемашин эспрессо.
	Помол кофе слишком мелкий или кофе слишком влажный	Используйте только молотый кофе для кофемашин эспрессо, убедитесь, что в нем не содержится влага.
	Наличие накипи в водяной системе	Выполните очистку от накипи как указано в параграфе «11.7 Удаление накипи».
После подачи кофе фильтр прилипает к каналу бойлера.		Еще раз вставьте держатель фильтра, подайте кофе, затем снимите держатель.
Машина не подает никаких напитков, а индикаторы  ,  и  мигают в течение нескольких секунд.	Нет воды в бачке.	Заполните бачок для воды
	Неправильно установлен бачок, и клапаны на дне не открыты.	Слегка нажмите на бачок, чтобы открыть клапаны на дне.
	Засорен канал бойлера эспрессо	Выполните очистку, как указано в пар. «11.4 Очистка выпускного канала бойлера»
	Фильтр засорен	Выполните очистку, как указано в пар. «11.3 Очистка фильтров кофе»
	Наличие накипи в водяной системе	Выполните удаление накипи, как описано в пар. «11.7 Удаление накипи»
Прибор не работает, все индикаторы мигают.		Немедленно отключите прибор от сети и обратитесь в авторизованный сервисный центр.
Не образуется пенка молока при приготовлении капучино.	Регулировочное кольцо находится в положении HOT MILK (ГОРЯЧЕЕ МОЛОКО).	Установите кольцо в положение “КАПУЧИНО”
	Недостаточно холодное молоко.	Молоко должно иметь прохладную температуру (как в холодильнике)
	Капучинатор загрязнен	Выполните очистку капучинатора, как описано в пар. «8. Очистка капучинатора после использования».
	Наличие накипи в водяной системе	Выполните удаление накипи, как описано в пар. «11.7 Удаление накипи»
После завершения удаления накипи прибор запрашивает еще одно ополаскивание.	Во время цикла ополаскивания бачок не был наполнен до отметки MAX	Повторите ополаскивание с пункта 10 пар. «11.7 Удаление накипи»